

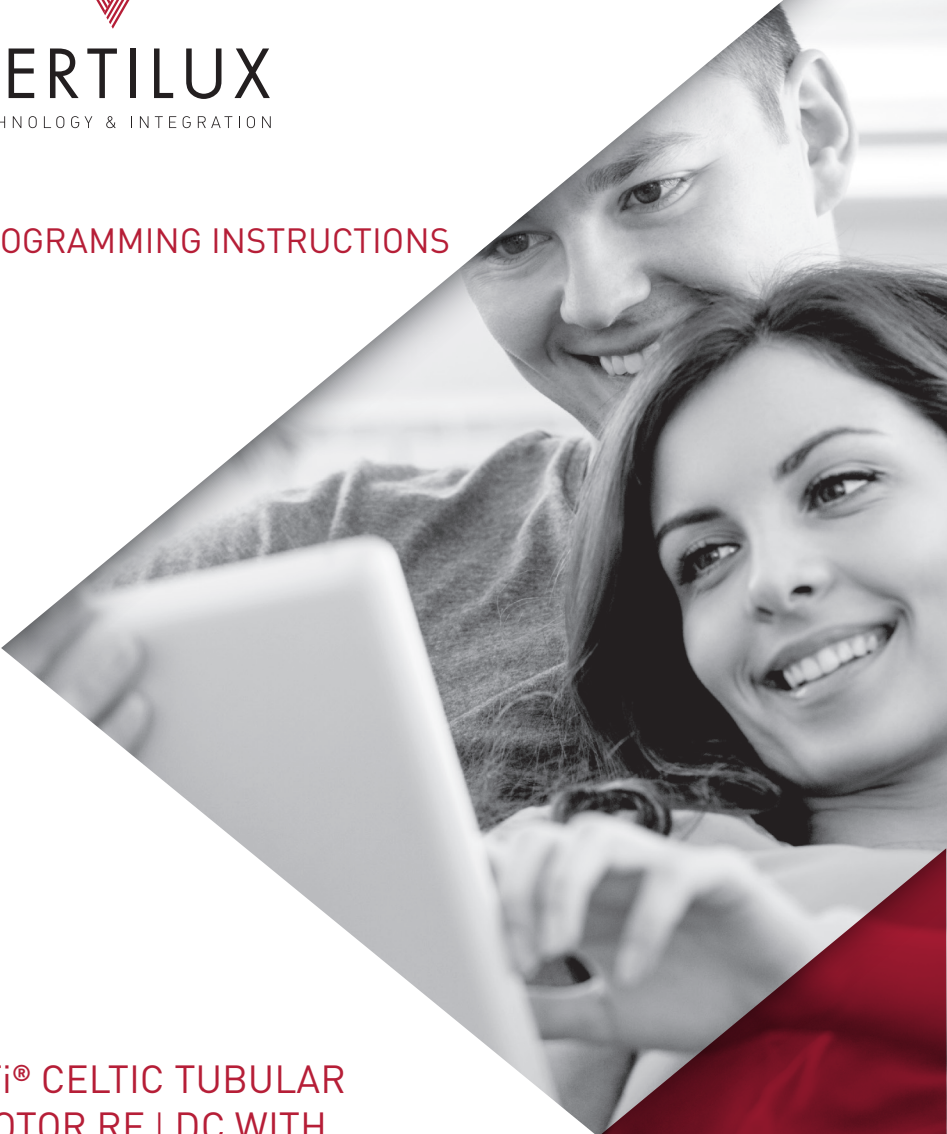

VERTILUX

TECHNOLOGY & INTEGRATION

PROGRAMMING INSTRUCTIONS



VTi® CELTIC TUBULAR
MOTOR RF | DC WITH
RECHARGEABLE BATTERY

SERIES Ø25 | Ø35

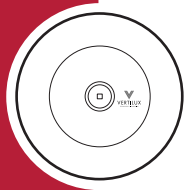
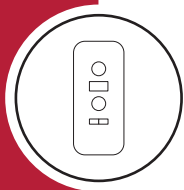
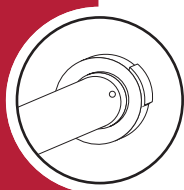

VTi® Celtic Tubular Motor RF | DC with Rechargeable Battery

Series Ø25 | Ø35

Applies to Item Numbers:

6-700-CM-25E04

6-700-CM-25E10

6-700-CM-35EB3

6-700-CM-35EB6

Features:

- Internal rechargeable lithium battery
- Operates taller shades
- Simple electronic setting of limits and other adjustments
- Multiple intermediate limits
- Jogging function for Neolux® and tilting for Horizontal Blinds
- 433.92 MHz radio frequency communication
- DC: direct current, low voltage
- Roller Shades, Neolux® Dual Shades, and Horizontal Blinds applications
- Smart control with VTi® Smart Hub
- Compatible with leading brands of Home Automation Systems



Initial programming sequence

Before starting...



It is extremely important to charge battery motors for at least 8 hours on initial charge, prior to installation.

1 Select the desired remote control and channel.	
2 Pair the motor with the remote control.	
3 Check the direction of rotation of the motor and change it if needed.	
4 Set the upper limit. The upper limit must always be set first.	
5 Set the lower limit.	

Programming Buttons

	 ITEM NUMBERS: 6-700-CM-24E04 6-700-CM-25E10
	 ITEM NUMBERS: 6-700-CM-35EB3 6-700-CM-35EB6
	 ITEM NUMBER: 6-700-AT-C1RXX
	 ITEM NUMBER: 6-700-AT-CRWXX

Optional functions

- Setting intermediate limits
- Erasing an intermediate limit
- Readjusting the lower or an intermediate limit
- Setting the motor into "sleep mode"
- "Waking up" the motor
- Adding an additional remote or "cloning" a channel
- Changing to tilt or jog mode
- Deleting a single motor or channel
- Deleting all channels
- Resetting the motor to factory default

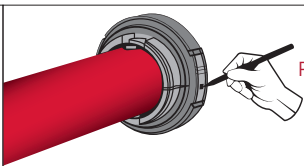
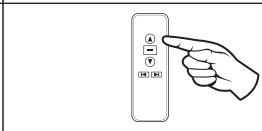

Pairing the motor with the remote control

<p>1. Press and hold the programming button on the head of the motor until the motor "jogs".</p>	 <p>PROGRAMMING BUTTON</p>
<p>2. Select the desired channel and press the up button until the motor "jogs". Now the motor is paired with the remote control.</p>	 <p>UP BUTTON</p>

Checking the direction of rotation

This function must be done before setting the limits and is convenient when the need arises to change the rotation of the motor. For example, when pressing the **up button** on the remote control, the shade goes down, or when pressing the **down button**, the shade goes up.

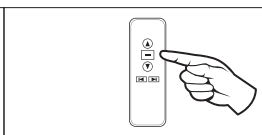
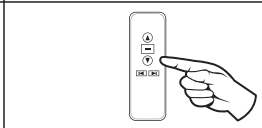
<p>1. Press and hold the stop button for about 5 s until the motor "jogs".</p>	 <p>STOP BUTTON</p>
<p>2. Release the stop button, and press the down button for about 2 s until the motor "jogs". The motor has now changed its direction.</p>	 <p>DOWN BUTTON</p>

Setting the upper limit

The upper limit should be set first. If needed, the upper limit can be adjusted, but it cannot be deleted. If you need to delete the upper limit, reset the motor to factory default setting and start the initial programming sequence again.

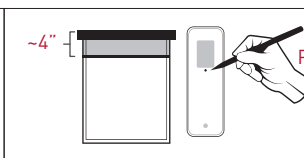
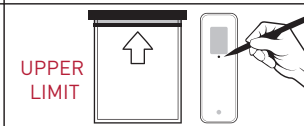
<p>1. Using the remote, move the shade and stop it approximately 4" below the desired upper limit position. Press and hold the programming button located on the back of the remote until the motor "jogs".</p>	 <p>~4" [] PROGRAMMING BUTTON</p>
<p>2. Move the shade up to the desired upper limit position and then press and hold the programming button until the motor "jogs" again. The upper limit is now set.</p>	 <p>UPPER LIMIT [] PROGRAMMING BUTTON</p>



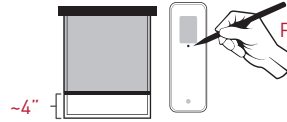
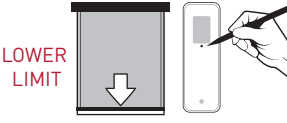

Setting the lower limit

<p>1. Using the remote, move the shade and stop it approximately 4" above the desired lower limit position. Press and hold the programming button located on the back of the remote until the motor "jogs".</p>	 <p>~4" PROGRAMMING BUTTON</p>
<p>2. Move the shade down to the desired lower limit position and then press and hold the programming button until the motor "jogs" again. The lower limit is now set.</p>	 <p>LOWER LIMIT PROGRAMMING BUTTON</p>

Setting intermediate limits (optional)



Up to 4 optional intermediate limits can be programmed between the upper and lower limit. Press and hold the **up** or **down** button for 2 s if you want the motor to reach the **upper** or **lower** limit without any stop at the intermediate limits.

<p>1. Move the shade approximately 4" from the desired intermediate limit position and stop it. Press and hold the programming button located on the back of the remote until the motor "jogs" (Opening program).</p>	 <p>~4" PROGRAMMING BUTTON</p>
<p>2. Move the shade up or down and stop it at the desired intermediate limit position and then press and hold the programming button until the motor "jogs" again (Closing Program). The intermediate limit is now set.</p>	 <p>INTERMEDIATE LIMIT PROGRAMMING BUTTON</p>

*Repeat the same steps for any additional intermediate limit.

Erasing an intermediate limit

The upper limit cannot be erased or modified once it has been set.

<p>1. Move the shade to the limit you want to erase.</p>	
<p>2. Press and hold the programming button located on the back of the remote for approximately 7 s until the motor "jogs" twice. The limit has been erased.</p>	 <p>PROGRAMMING BUTTON</p>

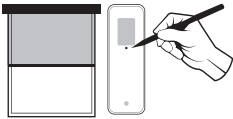
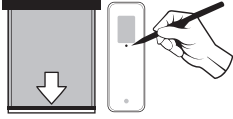

Readjusting the lower or an intermediate limit

<p>1. Move the shade to the limit you want to readjust. Press and hold the programming button located on the back of the remote until the motor “jogs”.</p>	 <p>PROGRAMMING BUTTON</p>
<p>2. Move the shade to the new desired position and press stop. Then press and hold the programming button located on the back of the remote until the motor “jogs”. The limit has been readjusted.</p>	 <p>PROGRAMMING BUTTON</p>

Setting motor into “sleep mode”

The following function is necessary only when more than one motor is programmed on the same channel. Repeat the same procedure with all the previously programmed motors each time you want to add a new battery motor into the same channel or modify an existing one and at the end wake up all the motors.

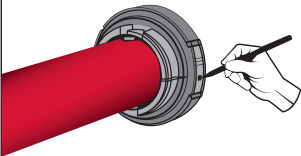
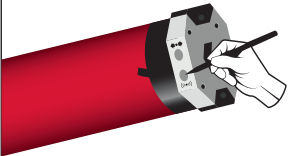
<p>METHOD A (applies to item numbers): 6-700-CM-24E04 6-700-CM-25E10</p> <p>1. Press and hold the programming button on the head of the already programmed motor, the motor will “beep” and then “jog” once, but keep holding the button down until you hear a long “beep”. The motor is now in “sleep mode”. You can now program another motor in the same channel by repeating the procedure described in the initial programming sequence.</p>	 <p>PROGRAMMING BUTTON</p>
<p>METHOD B (applies to item numbers): 6-700-CM-35EB3 6-700-CM-35EB6</p> <p>1. Press the programming button (⦿) located on the head of the motor 5 consecutive times (every time you press, the motor will “beep”) and hold the button on the fifth time until the motor “jogs” twice. You can now program another motor in the same channel by repeating the procedure described in the initial programming sequence.</p>	 <p>PROGRAMMING BUTTON</p>



“Waking up” the motor

<p>1. Press and hold the programming button on the head of the motor until the motor “beeps” once.</p>	 <p>PROGRAMMING BUTTON</p>
---	---

Adding an additional remote control or “cloning” a channel





A previously programmed remote control can be used in order to add a new remote control or operating channel. Also, you can copy one channel to another in the same remote control using this procedure.

<p>1. Using the previously programmed Vertilux remote, select the desired channel using the channel selector button, then press and hold the stop button for about 5 s until the motor “jogs”.</p>	<p>PREVIOUSLY PROGRAMMED REMOTE CONTROL</p>  <p>STOP BUTTON</p>
<p>2. Using the new remote, select the desired channel using the channel selector button, and then press the up button until the motor “jogs”. Vertilux shades are now paired with the new remote or channel.</p>	<p>NEW REMOTE CONTROL OR CHANNEL</p>  <p>UP BUTTON</p>

Changing to tilt or jog mode

Tilt or jog mode initiates a short motor movement when pressing the up or down buttons. The **tilt or jog mode** is convenient for Venetian Blinds, Wood Blinds and **Neolux®** Dual Shades since it allows the jogging of the slats in a more precise way. When this mode has been programmed, the **up** or **down button** must be pressed for **3 s** to make the motor move continually to its upper or lower limits, otherwise when you press the **up** and **down button** the motor will do short movements.

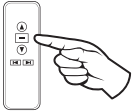

Repeat the same procedure if you want to erase the **tilt or jog mode**.

<p>1. Press and hold the stop button for about 5 s until the motor “jogs”.</p>	 <p>STOP BUTTON</p>
<p>2. Release the stop button and press it again for about 2 s. The motor will “jog” again. The tilt or jog mode has been programmed.</p>	 <p>STOP BUTTON</p>





Deleting a single motor or channel

This is a convenient feature when there has been a programming mistake and it is required to delete the programming from a single channel. Also if you want to delete a programmed motor in a single channel, put all motors previously programmed in this channel into sleep mode, except the one you want to delete and follow this procedure.



<p>1. Select the desired channel using the channel selector button, and press and hold the stop button for about 5 s until the motor "jogs".</p>	 <p>STOP BUTTON</p>
<p>2. Press and hold the programming button for about 2 s until the motor "jogs". The selected channel has been deleted. Motors previously linked to this channel are not linked anymore.</p>	 <p>PROGRAMMING BUTTON</p>

Deleting all channels

This is needed when there has been a programming mistake and the remote control needs to be reset. Make sure that all the motors linked to this remote control are not in "sleep mode".

<p>1. Press and hold the stop button for about 5 s until the motor "jogs".</p>	 <p>STOP BUTTON</p>
<p>2. Press and hold the programming button for about 7 s. The motor will "jog", and in a few seconds the motor will "jog" two more times. All previous programming on the remote control has been deleted.</p>	 <p>PROGRAMMING BUTTON</p>

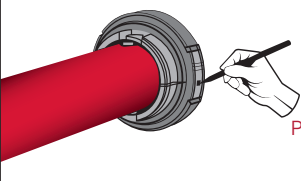
Resetting the motor to factory default

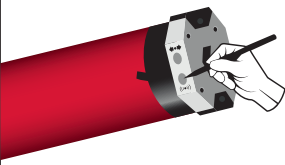
<p>METHOD A (applies to item numbers): 6-700-CM-24E04 6-700-CM-25E10</p> <p>1. Press the programming button located on the head of the motor 5 consecutive times (every time you press, the motor will "beep") and hold the button on the fifth time until the motor "jogs" twice. All previous programming on the motor has been deleted.</p>	  <p>PROGRAMMING BUTTON</p>
<p>METHOD B (applies to item numbers): 6-700-CM-35EB3 6-700-CM-35EB6</p> <p>1. Press and hold the programming button ((●●)) located on the head of the motor for about 7 s and hold the button until the motor "jogs" once and then "jogs" two more times. All previous programming on the motor has been deleted.</p>	 <p>PROGRAMMING BUTTON</p>



Troubleshooting guide

Problem	Probable cause and solution
Motor does not respond to the programming button or motor does not work.	<ul style="list-style-type: none">• Motor does not have enough battery. Charge it for at least 8 hours prior to use.• Change the battery in your remote control.
Motor is fully charged but is sluggish lifting the shade.	<ul style="list-style-type: none">• Check the maximum weight capacity of the motor to make sure the motor used can handle the load.• The crown is not properly fitted to the tube.
Motor does not jog when pressing the programming button on the back of the remote control.	Move the shade slightly up or down (approximately 10 in) and try again.
Intermediate limits cannot be set. (This usually happens when there are 2 limits too close to each other).	Make sure the motor has made at least 2 full turns from the preceding limit before doing the "Opening Program" sequence described in the function to set an intermediate limit.
The motor stops suddenly while working.	The motor has exceeded thermal overheat protection. Wait for the motor to cool down for approximately 15 min.
The motor is noisy.	<ul style="list-style-type: none">• The drive and the crown are not well adapted to the tube.• The shade is not snug between the brackets.• Debris, screws or other items are in your tube. <p>Note: The noise level of any motorized shade installed in a cassette or fascia will always be higher. Take into consideration that a cassette is an enclosed structure that will behave like an echo chamber.</p>
Cannot program a single motor since multiple motors respond.	Place all other motors into sleep mode since multiple motors are paired to the same channel.

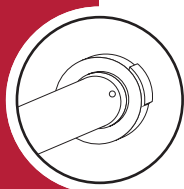

Motor Tubular VTi® Celtic RF | DC de Batería Recargable

Series Ø25 | Ø35

Aplica a los números de parte:

6-700-CM-25E04

6-700-CM-25E10

6-700-CM-35EB3

6-700-CM-35EB6

Características:

- Batería interna recargable de litio
- Capacidad de manejo de cortinas de grandes dimensiones
- Límites electrónicos que facilitan su programación y ajuste
- Múltiples límites intermedios
- Función opcional de giro de lamas, ideal para cortinas Neolux® y Persianas Horizontales
- Comunicación de radio frecuencia 433.92 MHz
- DC: corriente directa, bajo voltaje
- Aplicaciones para Rollers, Neolux® Dual Shades y Persianas Horizontales
- Control inteligente desde teléfonos y tabletas a través del VTi® Smart Hub
- Compatible con las marcas líderes del mercado de Domótica y Automatización





Secuencia inicial de programación

Antes de comenzar....

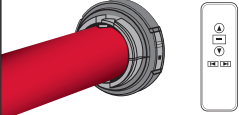

Es muy importante cargar los motores durante al menos 8 horas antes de comenzar su programación por primera vez.

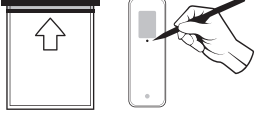
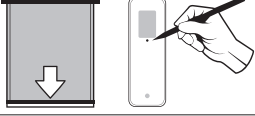
<p>1 Seleccione el control remoto y canal deseado.</p>	
<p>2 Enlace el motor con el control remoto.</p>	
<p>3 Determine cuál es la dirección de rotación del motor y cámbiela si fuera necesario.</p>	
<p>4 Configure el límite superior. El límite superior siempre debe ser configurado primero que el inferior.</p>	
<p>5 Configure el límite inferior y los límites intermedios opcionales.</p>	

Botones de Programación

 <p>NÚMEROS DE PARTE: 6-700-CM-24E04 6-700-CM-25E10</p>	 <p>NÚMEROS DE PARTE: 6-700-CM-35EB3 6-700-CM-35EB6</p>
 <p>NÚMERO DE PARTE: 6-700-AT-C1RXX</p>	 <p>NÚMERO DE PARTE: 6-700-AT-CRWXX</p>

Funciones opcionales

- Configurar los límites intermedios
- Borrar un límite intermedio
- Reajustar el límite inferior o un límite intermedio
- Configurar el motor en "modo sueño"
- "Despertar" el motor
- Adicionar un nuevo control remoto o "clonar" un canal
- Configurar o borrar la función de giro de lamas
- Borrar un motor de un canal o borrar un canal
- Borrar todos los canales
- Configurar el motor a sus valores de fábrica





Enlazar el motor con el control remoto

<p>1. Mantenga presionado el botón de programación ubicado en la cabeza del motor hasta que el motor realice un "movimiento".</p>	 <p>BOTÓN DE PROGRAMACIÓN</p>
<p>2. Seleccione el canal deseado y presione el botón de subida hasta que el motor realice un "movimiento". Verifique que el motor comienza a rotar al presionar el botón de subida o bajada.</p>	 <p>BOTÓN DE SUBIDA</p>

Cambiar la dirección de rotación del motor

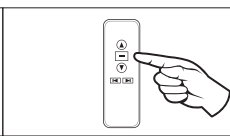
Esta función es conveniente cuando la dirección de rotación del motor necesita ser cambiada; es decir, cuando al presionar el **botón de subida**, la cortina comienza a bajar o viceversa. Tenga en cuenta que de ser necesario, usted debe cambiar la rotación del motor antes de configurar los límites **superior** e **inferior**.

<p>1. Presione el botón de parada por aproximadamente 5 s hasta que el motor realice un "movimiento".</p>	 <p>BOTÓN DE PARADA</p>
<p>2. Libere el botón de parada y presione el botón de bajada por aproximadamente 2 s hasta que el motor realice un "movimiento". El motor ahora ha cambiado su dirección de rotación.</p>	 <p>BOTÓN DE BAJADA</p>

Configurar el límite superior

El límite superior debe ser el primero en ser configurado y si fuera necesario puede ser ajustado pero no puede ser borrado una vez ha sido configurado. Si desea borrar el límite superior debe realizar el procedimiento que restablece el motor a sus valores de fábrica y luego comenzar nuevamente la secuencia de programación del motor.

<p>1. Usando el control remoto, mueva la cortina aproximadamente 20 cm por debajo del límite superior deseado y deténgala en esta posición. Luego presione el botón de programación ubicado al dorso del control remoto hasta que el motor realice un "movimiento".</p>	 <p>BOTÓN DE PROGRAMACIÓN</p>
<p>2. Mueva la cortina hasta el límite superior deseado y luego presione el botón de programación hasta que el motor realice un "movimiento". El límite superior ha quedado configurado.</p>	 <p>LÍMITE SUPERIOR</p> <p>BOTÓN DE PROGRAMACIÓN</p>



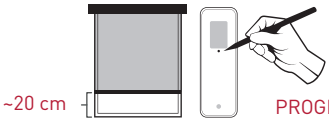
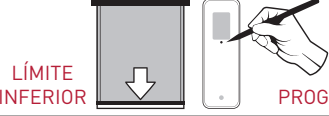

Configurar el límite inferior

<p>1. Usando el control remoto, mueva la cortina aproximadamente 20 cm por encima del límite inferior deseado y deténgala en esta posición. Luego presione el botón de programación ubicado al dorso del control remoto hasta que el motor realice un "movimiento".</p>	 <p>~20 cm</p> <p>BOTÓN DE PROGRAMACIÓN</p>
<p>2. Mueva la cortina hasta el límite inferior deseado y luego presione el botón de programación hasta que el motor realice un "movimiento". El límite inferior ha quedado configurado.</p>	 <p>LÍMITE INFERIOR</p> <p>BOTÓN DE PROGRAMACIÓN</p>

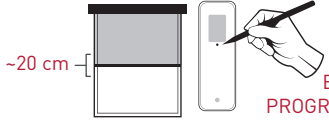

Configurar los límites intermedios (opcional)

Se pueden programar hasta **4** límites intermedios opcionales entre el límite **superior** y el **inferior**. Mantenga presionado el **botón de subida** o **bajada** por **2 s** si desea que el motor alcance el límite **superior** o **inferior** sin detenerse en los límites intermedios.

<p>1. Utilizando el control remoto, mueva la cortina aproximadamente 20 cm con respecto al límite intermedio deseado y deténgala en esta posición. Luego presione el botón de programación ubicado al dorso del control remoto hasta que el motor realice un "movimiento" (Abrir Programación).</p>	 <p>~20 cm</p> <p>BOTÓN DE PROGRAMACIÓN</p>
<p>2. Mueva la cortina y deténgala cuando alcance el límite intermedio deseado, y luego presione el botón de programación hasta que el motor realice un "movimiento" (Cerrar Programación). El límite intermedio ha quedado configurado.</p>	 <p>LÍMITE INTERMEDIO</p> <p>BOTÓN DE PROGRAMACIÓN</p>

*Repita los mismos pasos para agregar límites intermedios adicionales.

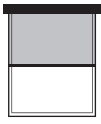
Borrar un límite intermedio

<p>1. Mueva la cortina hasta el límite que desea eliminar.</p>	
<p>2. Presione el botón de programación ubicado al dorso del control remoto por aproximadamente 7 s hasta que el motor realice dos "movimientos" consecutivos.</p>	 <p>BOTÓN DE PROGRAMACIÓN</p>

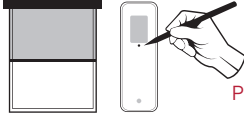
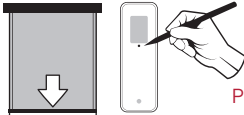

Reajustar el límite inferior o un límite intermedio

<p>1. Mueva la cortina hasta el límite que desea reajustar. Presione el botón de programación ubicado al dorso del control remoto hasta que el motor realice un "movimiento".</p>	 <p>BOTÓN DE PROGRAMACIÓN</p>
<p>2. Mueva la cortina y deténgala en la nueva posición deseada. Luego presione el botón de programación ubicado al dorso del control remoto hasta que el motor realice un "movimiento". El nuevo límite ha sido programado.</p>	 <p>BOTÓN DE PROGRAMACIÓN</p>

Configurar el motor en "modo sueño"

Esta función es necesaria cuando se desea programar más de un motor de batería en un mismo canal. Repita el siguiente procedimiento con todos los motores programados previamente cada vez que desee adicionar un nuevo motor de batería en el mismo canal. Al terminar la programación realice el procedimiento descrito en la función "despertar el motor".

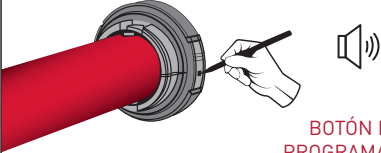
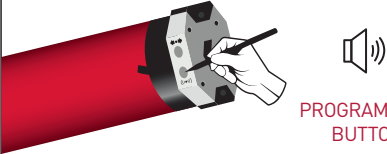
<p>MÉTODO A (aplica para los números de parte): 6-700-CM-24E04 6-700-CM-25E10</p> <p>1. Mantenga presionado el botón de programación ubicado en la cabeza del motor que ha sido previamente programado en un canal del control remoto. El motor emitirá un sonido y luego realizará un "movimiento" pero mantenga presionado el botón hasta que el motor emita un sonido continuo. El motor se encuentra en "modo sueño". Ahora puede configurar otro motor en el mismo canal repitiendo el procedimiento descrito en la secuencia de programación inicial.</p>	 <p>BOTÓN DE PROGRAMACIÓN</p>
<p>MÉTODO B (aplica para los números de parte): 6-700-CM-35EB3 6-700-CM-35EB6</p> <p>1. Presione el botón de programación ((••)) ubicado en la cabeza del motor 5 veces consecutivas (el motor debe emitir un sonido cada vez que oprima el botón) y en la quinta vez, manténgalo presionado hasta que el motor realice 2 "movimientos" consecutivos. Ahora puede configurar otro motor en el mismo canal repitiendo el procedimiento descrito en la secuencia de programación inicial.</p>	 <p>PROGRAMMING BUTTON</p>

"Despertar" el motor

<p>1. Mantenga presionado el botón de programación ubicado en la cabeza del motor hasta que el motor emita un sonido.</p>	 <p>BOTÓN DE PROGRAMACIÓN</p>
--	---

Adicionar un nuevo control remoto o “clonar” un canal

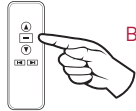
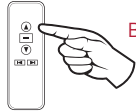

Un control remoto previamente programado puede utilizarse para añadir un nuevo control remoto como una réplica del primero. Adicionalmente, también es posible copiar un canal a otro en un mismo control remoto o en un control remoto adicional utilizando el mismo procedimiento descrito a continuación.

<p>1. Utilizando un control remoto previamente programado, seleccione el canal que desea copiar y mantenga presionado el botón de parada por aproximadamente 5 s hasta que el motor realice un “movimiento”.</p>	<p>CONTROL REMOTO PREVIAMENTE PROGRAMADO</p>  <p>BOTÓN DE PARADA</p>
<p>2. Utilizando el nuevo control remoto, seleccione el canal donde desea realizar la copia y mantenga presionado el botón de subida hasta que el motor realice un “movimiento”. El motor ahora está configurado en el nuevo control remoto o canal.</p>	<p>NUEVO CONTROL REMOTO O CANAL</p>  <p>BOTÓN DE SUBIDA</p>

Configurar o borrar la función de giro de lamas

Quando la función de giro de lamas está configurada el motor realiza pequeños movimientos al presionar los **botones de subida** o **bajada**. Esta función es conveniente para las cortinas venecianas, persianas de madera, o cortinas enrollables duales **Neolux®** ya que permite el giro de las lamas con mayor precisión. Cuando esta función está programada, los **botones de bajada** o **subida** deben ser presionados por **3 s** si desea que el motor alcance sus límites **superior** o **inferior** (en vez de realizar cortos movimientos, rota de forma continua hasta alcanzar sus límites). Para borrar la función de giro de lamas repita el mismo procedimiento que se describe para configurarla.

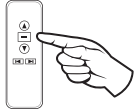
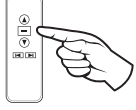
<p>1. Mantenga presionado el botón de parada por aproximadamente 5 s hasta que el motor realice un “movimiento”.</p>	 <p>BOTÓN DE PARADA</p>
<p>2. Libere el botón de parada y vuelva a presionarlo por aproximadamente 2 s hasta que el motor vuelva a realizar un “movimiento”. La función de giro de lamas ha sido configurada.</p>	 <p>BOTÓN DE PARADA</p>

Borrar un motor de un canal o borrar un canal





Esta función es conveniente cuando se ha cometido un error durante la programación y se requiere borrar un solo canal. También se aplica si se desea borrar un motor de un canal específico. Programe todos los motores en "modo sueño" excepto el que desea borrar y siga el procedimiento.

<p>1. Seleccione el canal deseado, luego mantenga presionado el botón de parada por aproximadamente 5 s hasta que el motor realice un "movimiento".</p>	 <p>BOTÓN DE PARADA</p>
<p>2. Libere el botón de parada y presione el botón de programación por aproximadamente 2 s hasta que el motor realice un "movimiento". El canal ha sido borrado. Todos los motores asociados a este canal han sido borrados.</p>	 <p>BOTÓN DE PROGRAMACIÓN</p>

Borrar todos los canales

Esta función es conveniente cuando se desea que el control regrese a sus valores de fábrica. Asegúrese de que todos los motores programados en el control no se encuentren en "modo sueño".

<p>1. Mantenga presionado el botón de parada por aproximadamente 5 s hasta que el motor realice un "movimiento".</p>	 <p>BOTÓN DE PARADA</p>
<p>2. Libere el botón de parada y presione el botón de programación por aproximadamente 7 s. El motor realizará un "movimiento" y un par de segundos después realizará 2 "movimientos" más. Toda la programación del control ha sido borrada.</p>	 <p>BOTÓN DE PROGRAMACIÓN</p>

Configurar el motor a sus valores de fábrica

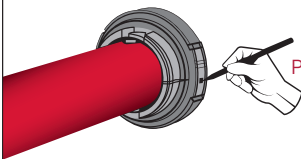
<p>MÉTODO A [aplica para los números de parte]: 6-700-CM-24E04 6-700-CM-25E10</p> <p>1. Presione el botón de programación ubicado en la cabeza del motor 5 veces consecutivas (el motor debe emitir un sonido cada vez que oprima el botón) y en la quinta vez, manténgalo presionado hasta que el motor realice 2 "movimientos" consecutivos. Toda la programación previa ha sido borrada.</p>	 <p>BOTÓN DE PROGRAMACIÓN</p>
<p>MÉTODO B [aplica para los números de parte]: 6-700-CM-35EB3 6-700-CM-35EB6</p> <p>1. Presione el botón de programación ((••)) ubicado en la cabeza del motor por aproximadamente 7 s y manténgalo presionado hasta que el motor realice un "movimiento" una vez y luego dos veces más. Toda la programación previa ha sido borrada.</p>	 <p>BOTÓN DE PROGRAMACIÓN</p>



Guía de solución de problemas

Problema	Causa probable y solución
El motor no responde al botón de programación o simplemente no está trabajando.	<ul style="list-style-type: none">• Revise que el motor tenga suficiente batería. Cargue el motor durante 8 horas antes de programarlo.• Cambie la batería del control remoto.
El motor está completamente cargado pero levanta la cortina lentamente o se detiene antes de completar el ciclo.	<ul style="list-style-type: none">• Verifique que no esté superando la capacidad de carga máxima del motor. Utilice un modelo de mayor torque si fuera necesario.• La corona no está ajustada al tubo.
El motor no realiza ningún movimiento cuando se presiona el botón de programación ubicado al dorso del control remoto para configurar los límites.	Mueva la cortina aproximadamente 20 cm hacia arriba o hacia abajo e inténtelo nuevamente.
Los límites intermedios no pueden ser configurados. (Usualmente ocurre cuando se desean configurar 2 límites que se encuentran muy próximos entre sí).	Mueva el motor de modo que realice al menos 2 rotaciones completas (hacia arriba o hacia abajo) antes de realizar la función de "Abrir Programación" si desea configurar un límite muy cerca de otro previamente configurado. Luego siga la secuencia para configurar el límite deseado.
El motor se ha detenido repentinamente durante su funcionamiento.	El motor ha estado operando por más de 4 min y ha activado su mecanismo de protección contra sobrecalentamiento. Espere a que se enfríe el motor (15 min aproximadamente).
El motor hace mucho más ruido que el habitual.	Asegúrese de realizar una correcta instalación para evitar las posibles causas descritas a continuación: <ul style="list-style-type: none">• La rueda motriz y la corona no están bien adaptadas al tubo.• El sistema no está bien confinado entre los brackets.• Existen restos de limalla de aluminio dentro del tubo. <p>Nota: El nivel de ruido de una cortina motorizada instalada en un casete o fascia siempre será mayor. Tenga en cuenta que un casete es una estructura cerrada que se comportará como una cámara de eco.</p>
Un solo motor no puede ser programado ya que varios motores responden al entrar al modo de programación.	Si usted desea programar más de un motor en un mismo canal debe poner el resto de los motores previamente añadidos a este canal en "modo sueño".

IMPORTANTE: Los valores, recomendaciones e instrucciones en este manual pueden variar en cualquier momento sin previo aviso. Los mismos no son contractuales y no pueden ser utilizados como reclamo para mercancía defectuosa, cancelaciones de pedidos o devoluciones.

Para información adicional contacte a un representante de Vertilux o un distribuidor autorizado.



VERTILUX

IDEAS PARA TU ESPACIO

1.800.356.8837

vtisupport@vertilux.com

www.vertilux.com